

DANE TECHNICZNE

Wydajność R404a:	3,83 kW
Wydajność R449a:	3,64 kW
Wydatek powietrza:	1291 m ³ /h
Waga netto:	10 kg
Powierzchnia:	7,3 m ²
Objętość wewnętrzna:	1,4 dm ³
Rozstaw lamel:	3,17 mm
Materiał lamel:	Aluminium
Materiał rur:	Miedź
Wlot:	1/2"
Wylot:	3/8"
Wykonanie:	galwanizowany, pokryty czarną farbą

WENTYLATORY

Liczba wentylatorów:	1
Średnica śmigła:	300 mm
Proponowane wentylatory:	Olvent YWF.A4S-300S-5DIIIA00

WYMIARY

A:	490 mm
B:	150 mm
C:	370 mm
D:	400 mm

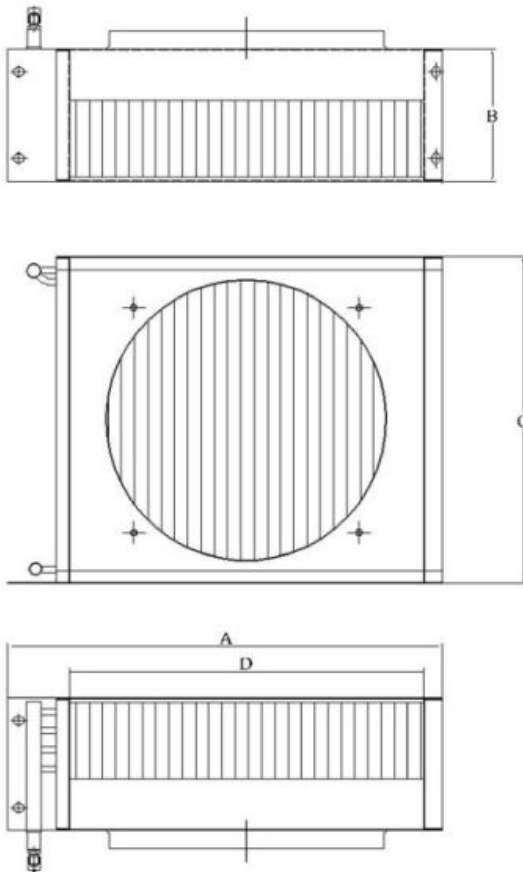

ZDJĘCIA POGLĄDOWE

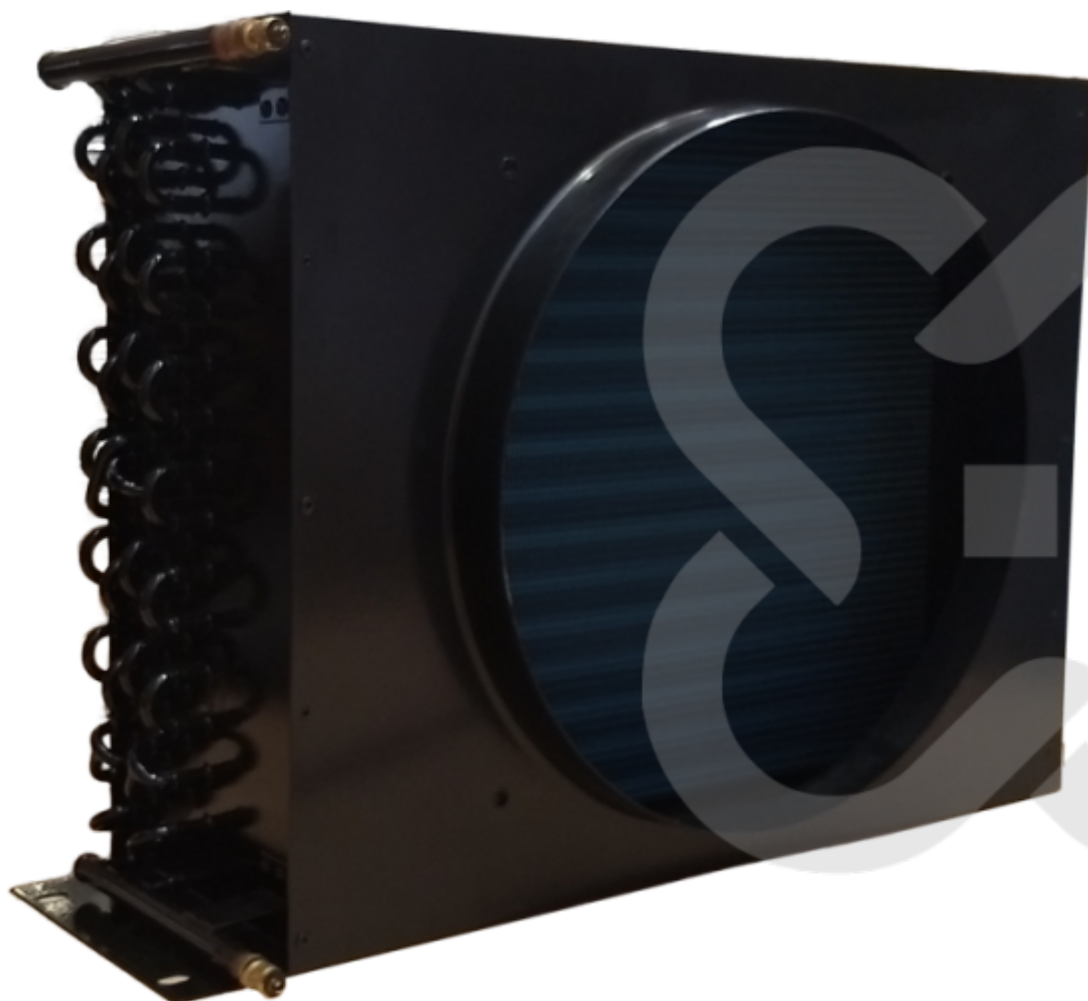

Zdjęcia niektórych produktów mogą się różnić. Dołożono wszelkich starań, aby informacje zawarte w niniejszym katalogu były poprawne. Ze względu na stały rozwój technologiczny zastrzega się prawo do wprowadzania zmian bez powiadomienia.